

GUIA DE APLICAÇÕES

A mais completa linha de fixadores, o modelo certo para sua aplicação



“Especialista em Fixação”

*Desenho dos fixadores em tamanho real

ATRO
HARTCO
SPENAX
BOSTITCH

STANLEY

Grampofix Ind. e Com. Ltda.

Vendas e Assistência Técnica:

São Paulo (11): **2535.8088** Fax: **2535-8080**

Demais Localidades DDG: **0800 13 5000**

GUIA DE APLICAÇÕES

Grampeador Manual P7



Dimensões: A-87mm × L-19mm × C-180mm

Peso (Kg): 0,36

Capacidade: 50 Grampos RC 14 FAA

Grampos RC 14 FAA

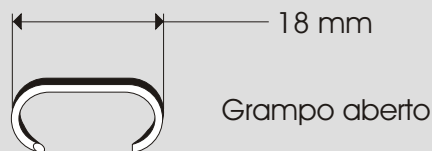

FIXAR TELAS DE SOMBREAMENTO



FIXAÇÃO DE RÓTULOS EM PLANTAS



FECHAMENTO DE EMBALAGENS PLÁSTICAS



GUIA DE APLICAÇÕES

Grampeador Manual P3-IND

Grampos SP-19 1/4



Grampeador Manual

Dimensões:

A-83mm × L-20mm × C-180mm

Peso (Kg): 0,22

Capacidade: 84 Grampos

INDICADO PARA:

Fechamento de cartelas

Fechamento de sacolas

Grampofix

GUIA DE APLICAÇÕES

Grampeador Manual P6C-8



Grampo STCR 2619



AGRICULTURA

Fixação de telas

Grampeador Manual

Dimensões: A-85mm x L-30mm x C-210mm

Peso (Kg) 0,5

Capacidade: 84 Grampos

P6C-8F - Para sacolas plásticas



P6C-8P - Com bico perfurador, para caixas de papelão.



GUIA DE APLICAÇÕES

Grampeador Manual ABA Pneumático



Dimensões: A-210mm × L-91mm × C-410mm
Peso (Kg): 2,5
Capacidade: 100 Grampos

ABA 58 Cód. T541202 - Grampo 16mm
ABA 34 Cód. T541302 - Grampo 19mm
ABA 78 Cód. T541402 - Grampo 22mm



EMBALGENS

Caixas de papelão
Fundo, tampa e laterais

Grampeador Manual HBA Mecânico



Dimensões:
A-310mm × L-91mm × C-500mm
Peso (Kg): 1,95
Capacidade: 100 Grampos

HBA 58 Cód. T551212 - Grampo 16mm
HBA 34 Cód. T551312 - Grampo 19mm

ESQUEMA DE FUNCIONAMENTO

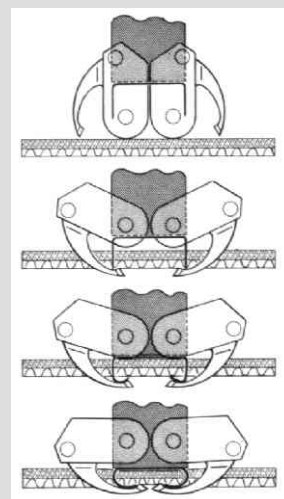

GUIA DE APLICAÇÕES

Grampos p/ Papelão

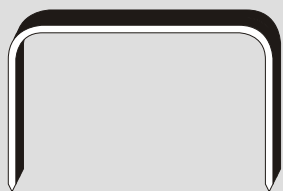

Grampos RZ

TRÊS COMPRIMENTOS

16 - 19 - 22

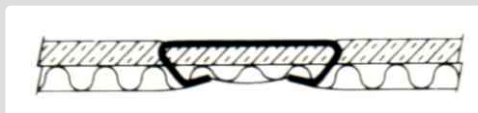

Variam em função da espessura



**MUITO MAIS SEGURANÇA
PARA A EMBALAGEM
DE PAPELÃO**



**Facilita
o manuseio**



**Muito
resistentes**



**Favorecem
o visual**

Não cobrem as inscrições de identificação e propagandas impressas nas caixas.

**Fechamento
instantâneo**



**Não teme
calor e
umidade**



GUIA DE APLICAÇÕES

Grampeador Martelo H30-8



Grampo STCR 5019



Peso Líquido: 0.49 kg

Peso Bruto: 0.52 kg

Dimensões: A-60 mm x L-30 x C-290

Capacidade: 84 GRAMPOS

EMBALAGENS

Fixação de etiquetas em embalagens de madeira

Revestimento interno de caixas

GUIA DE APLICAÇÕES

Grampeador Manual PC4000



Grampo STCR 2619



Grampeador Manual

Dimensões: A-130mm × L-30mm × C-180mm

Peso (Kg): 1,0

Capacidade: 84 Grampos

Também na versão para rebatimento das pernas Cód: PC4000-OC2

INDICADO PARA:

Artesanato

Fixar etiquetas em caixas de madeira

GUIA DE APLICAÇÕES

Grampeador Pneumático 21680B

Grampos RG
de 4 a 16mm



Dimensões: A-150mm × L-40mm × C-221mm
Peso (Kg): 0,81
Capacidade: 120 Grampos
Pressão de Trabalho: 80 - 120 PSIG / 5 - 8,5 BAR
Consumo de ar a pressão de: 5,6 BAR = 0,17L/golpe

21680B-A - Disparo Automático
21680B-ALM - Magazine Longo
21680B-EB - Base Rebatedora

EMBALAGENS

Caixas de frutas e verduras

INDÚSTRIA DE MÓVEIS

Móveis ratam e vime

Móveis para escritório

URNAS FUNERÁRIAS

Tapeçaria das urnas

Cód.: 21680B-ALM



Cód.: 21680B-EB



Vendas e Assistência Técnica: São Paulo 2535-8088 - Demais localidades: 0800.13.5000

www.grampofix.com.br

Grampofix

GUIA DE APLICAÇÕES

Grampeador Pneumático SB156



Dimensões: A-275mm × L-76mm × C-270mm
Peso (Kg): 1,75
Capacidade: 120 Grampos
Pressão de Trabalho: 70 - 100 PSIG / 4,8 - 7 BAR
Consumo de ar a pressão de: 5,6 BAR = 0,9Ltr./golpe

SL125OC-2

Para rebatimento das pernas dos grampos

SB156SX-2

Para grampos RL

SB156SL-2

Para grampos RR e RB

Grampos RL, RR e RB

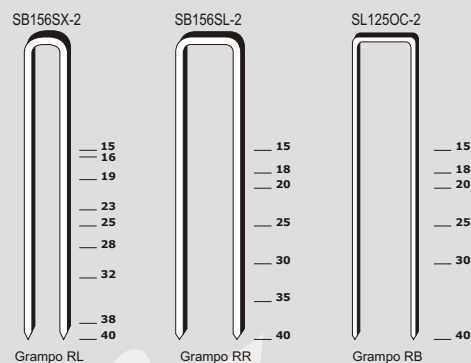

EMBALAGENS

Caixas de frutas e verduras



GUIA DE APLICAÇÕES

Grampeador Pneumático 750S4-1 e 750S5-1



Dimensões: A-284mm × L-84mm × C-371mm
Peso (Kg): 2,41
Capacidade: 100 Grampos
Pressão de Trabalho: 60 - 120 PSIG / 4,2 - 8,4 BAR
Consumo de ar a pressão de: 5,6 BAR = 1,1Ltr./golpe

750S4-1 - Para grampos NO

750S5-1 - Para grampos RN

Grampos NO/GS e RN

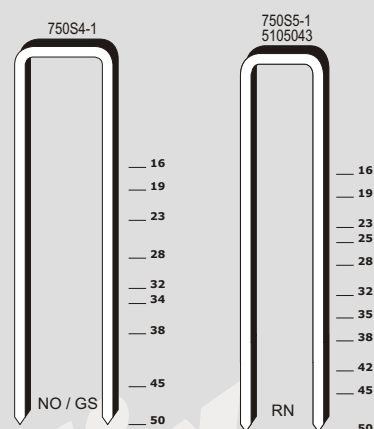

AGRICULTURA

Estrutura de estufas

EMBALAGENS

Bobinas de madeira

Papelão corrugado - Fixação em madeira

INDÚSTRIA DE COLCHÕES

Fixação das molas em estrado

INDÚSTRIA DE ELETRÔNICOS

Caixas acústicas

URNAS FUNERÁRIAS

Montagem



GUIA DE APLICAÇÕES

Grampeador Pneumático Vulcano 100/50

Código: 5105043

Grampo RN

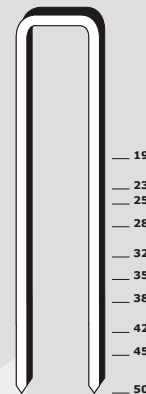

Grampeador Pneumático

Dimensões: A-350mm × L-85mm × C-280mm

Peso (Kg): 2,0

Capacidade: 140

Grampos: RN de 19 a 50mm

Pressão Mínima: 4 BAR / 58 PSI

Pressão Máxima: 8,3 BAR / 120 PSI

AGRICULTURA

Estrutura de estufas

EMBALAGENS

Palete de madeira

Caixas de frutas e verduras

Bobinas de madeira

Papelão corrugado - Fixação em madeira

INDÚSTRIA DE MÓVEIS

Estofados - Percintas e estrutura

Móveis de cozinha

ESQUADRIAS

Esquadrias de madeira - Portas e janelas

INDÚSTRIA DE COLCHÕES

Fixação das molas em estrado

Montagem do estrado

Box - Forração e estrutura

Colchões de espuma - Montagem da caixa de madeira do colchão ortopédico

INDÚSTRIA DE ELETRÔNICOS

Caixas acústicas

ASSOALHOS / PISOS DE MADEIRA

Assoalho de madeira corrida

URNAS FUNERÁRIAS

Montagem



GUIA DE APLICAÇÕES

Grampeador Pneumático 450S2-1

Roofing



Dimensões A-225mm × L-64mm × C-355mm
Peso (Kg): 2,08
Capacidade: 100 Grampos
Pressão de Trabalho: 60 - 100 PSIG / 4,2 - 7 BAR
Consumo de ar a pressão de: 5,6 BAR = 0,6Ltr./golpe

EMBALAGENS

Paletes

Caixas para mármore e granitos

Grampo AP

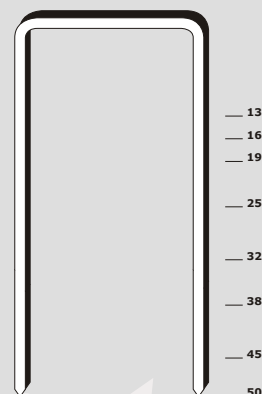

GUIA DE APLICAÇÕES

Grampeador Pneumático L070010

Plier



Mandíbula Curta

Dimensões: A-300mm × L-70mm × C-350mm
Peso (Kg): 2,1
Capacidade: 160 Grampos
Pressão de Trabalho: 70 - 85 PSIG / 5 - 6 BAR
Consumo de ar a pressão de: 5,6 BAR = 1,1Ltr./golpe

Grampeador Pneumático L070030



Mandíbula Longa

Grampo AJ

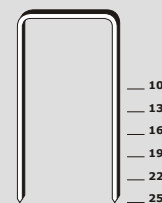

L070010

EMBALAGENS

Caixas de Papelão - Fundo, tampa e laterais

ASSOALHOS / PISOS DE MADEIRA

Assoalho de madeira corrida

INDÚSTRIA DE COLCHÕES

Colchões de mola - Fixação da forração às molas



L070030

EMBALAGENS

Caixas de Papelão - Fundo, tampa e laterais

INDÚSTRIA AUTOMOBILÍSTICA

Carpets e forração

ASSOALHOS / PISOS DE MADEIRA

Assoalho de madeira corrida

GUIA DE APLICAÇÕES

Grampeador Anelar Pneumático

Código: SC7E



Dimensões: A-188mm × L-89mm × C-353,3mm
Peso (Kg): 2,9
Capacidade: 130 Grampos
Pressão de Trabalho: 85 - 100 PSIG / 5 - 7 BAR
Consumo de ar a pressão de: 5,6 BAR = 3,3Ltr./golpe

SC7E - Bico Longo

SC77XE - Bico Extra Longo

SC4LWH - Bico Curvo

AGRICULTURA

Fixação de telas

INDÚSTRIA AUTOMOBILÍSTICA

Banco de automóvel

INDÚSTRIA DE COLCHÕES

Fixação das molas no estrado

Grampos RC 15 e 16

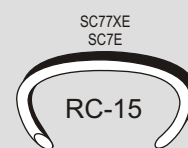

Vendas e Assistência Técnica: São Paulo 2535-8088 - Demais localidades: 0800.13.5000

www.grampofix.com.br

Grampofix

GUIA DE APLICAÇÕES

Grampeador Anelar Pneumático

Código: TR315

Grampos RD

RD 15



Retorno por ar (alta velocidade)

Dimensões: A-432mm × L-84mm × C-252mm

Peso (Kg): 1,57

Capacidade: 100 Grampos

Pressão de Trabalho: 70 - 100 PSIG / 5 - 7 BAR

Consumo de ar a pressão de: 5,6 BAR = 3,3Ltr./golpe

TR201 - Retorno por mola

INDÚSTRIA DE COLCHÕES

Fixação das molas no estrado



GUIA DE APLICAÇÕES

Grampeador Pneumático Rifle Double

Código: BCAR-2S

Grampos BS



*Aplica 2 grampos simultaneamente



Dimensões: A-210mm × L-60mm × C-257mm
Peso (Kg): 3,36
Capacidade: 100 Grampos
Pressão de Trabalho: 70 - 100 PSIG / 5 - 7 BAR
Consumo de ar a pressão de: 5,6 BAR = 0,6Ltr./golpe

INDÚSTRIA DE COLCHÕES

Fixação das molas no estrado



GUIA DE APLICAÇÕES

Grampeador Pneumático Clinch

Código: HR-66C-110



Grampeador Pneumático Clinch

Dimensões: A-180mm x L-35mm x C-410mm

Peso (Kg): 4,0

Pressão de Trabalho: 85 - 100 PSIG / 5 - 7 BAR

Consumo de ar a pressão de: 5,6 BAR = 3,3Ltr./golpe

HR-48CCP - Utiliza clips **em rolo** CCP-32

HR-66C-110 - Utiliza 45 clips **em tira** CLP3 ou CLP4

Clips Hartco



HR-48CCP
Clip Hartco CCP-32

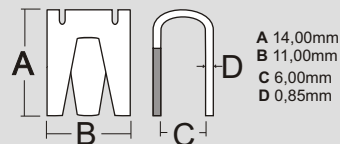

HR-66C-110
Clip Hartco CL 3



HR-66C-110
Clip Hartco CL 4

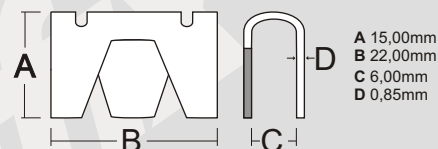

INDÚSTRIA AUTOMOBILÍSTICA

Estrutura para banco de automóvel

INDÚSTRIA DE COLCHÕES

Colchões de mola - Fixação das molas com border

HR 48 ASS

Código: HR-48ASS

Estrutura + Balancim + Acessórios

HR-48CCP

Código: HR-48CCP

Para Clips em rolo



Clips em rolo



CCP-32

Clips em tiras



CL 3 e CL 4



HR 65006

Código: HR-65006
Mesa rotativa KING SIZE

HR 65007

Código: HR-65007
Mesa rotativa FULL SIZE

GUIA DE APLICAÇÕES

Pregador Pneumático N57C-1



Pregador Pneumático

Dimensões:

A-270mm × L-133mm × C-280mm

Peso (Kg): 3,3

Capacidade de pregos:

320 CGP 21 de 27 a 55mm

280 CGP 24 de 38 a 55mm

Pressão Mínima: 4,5 BAR / 65 PSI

Pressão Máxima: 8,3 BAR / 120 PSI

EMBALAGENS

Palete de madeira

Bobinas de madeira

CONSTRUÇÕES DE MADEIRA

Telhados - Vigas e sarrafos

INDÚSTRIA DA CONSTRUÇÃO CIVIL

Formas para concreto

ESQUADRIAS

Esquadrias de madeira - Portas e janelas

Pregos CGP 21 e 24

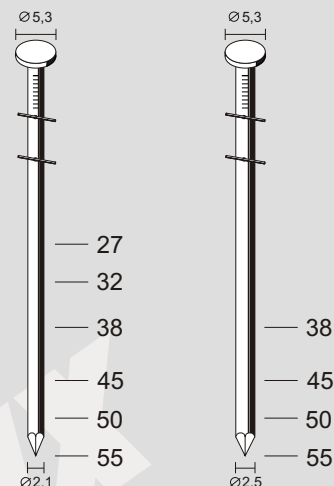

Acabamentos

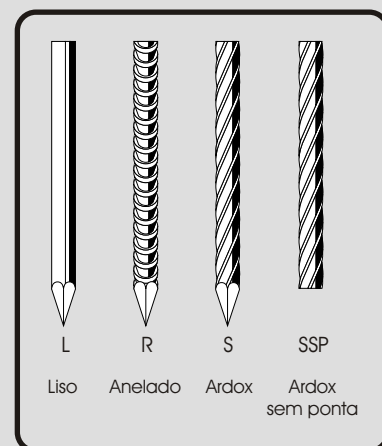

GUIA DE APLICAÇÕES

Pregador Pneumático N80CB



Pregador Pneumático

Dimensões

A-336mm × L-140mm × C-306mm

Peso (Kg): 3,86

Capacidade Pregos:

350 CGU 26 de 45 a 75mm

250 CGU 29 de 45 a 80mm

250 CGU 31 de 60 a 80mm

Pressão Mínima: 4,5 BAR / 65 PSI

Pressão Máxima: 8,3 BAR / 120 PSI

EMBALAGENS

Palete de madeira

Embalagem de madeira para

mármore e granitos

Bobinas de madeira

CONSTRUÇÕES DE MADEIRA

Telhados - Vigas e sarrafos

INDUSTRIA DA CONSTRUÇÃO CIVIL

Formas para concreto

ESQUADRIAS

Esquadrias de madeira - Portas e janelas



Pregos Coil CGU 26, 29 e 31

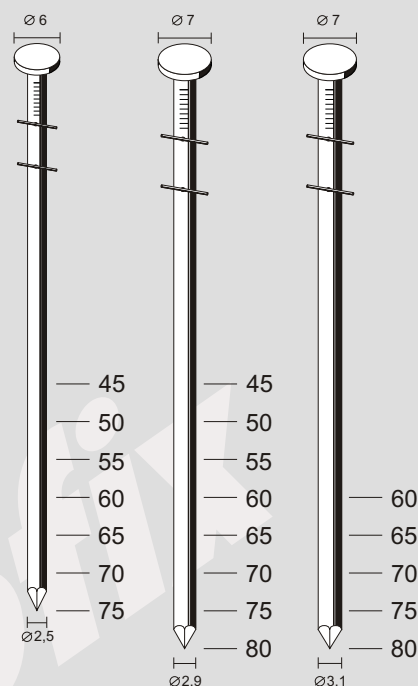

Acabamentos

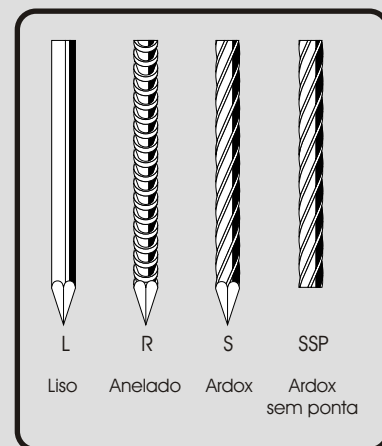

GUIA DE APLICAÇÕES

Pregador Pneumático N89C-1



Pregador Pneumático

Dimensões: A-355mm × L-133mm × C-311mm

Peso (Kg): 3,6

Capacidade Pregos:

350 CGU 26 de 50 a 75mm

250 CGU 29 de 50 a 80mm

250 CGU 31 de 50 a 90mm

Pressão Mínima: 4,5 BAR / 65 PSI

Pressão Máxima: 8,3 BAR / 120 PSI

- Corpo em magnésio, proporcionando menor peso e maior durabilidade;
- Exclusivo sistema de ajuste rápido da profundidade de penetração do prego;
- Magazine super resistente que comporta até 350 pregos para uma alta produtividade.

EMBALAGENS

Palete de madeira

Embalagem de madeira para mármores e granitos

CONSTRUÇÕES DE MADEIRA

Telhados - Vigas e sarrafos

Casas Pré-fabricadas

Pregos Coil CGU 26, 29 e 31

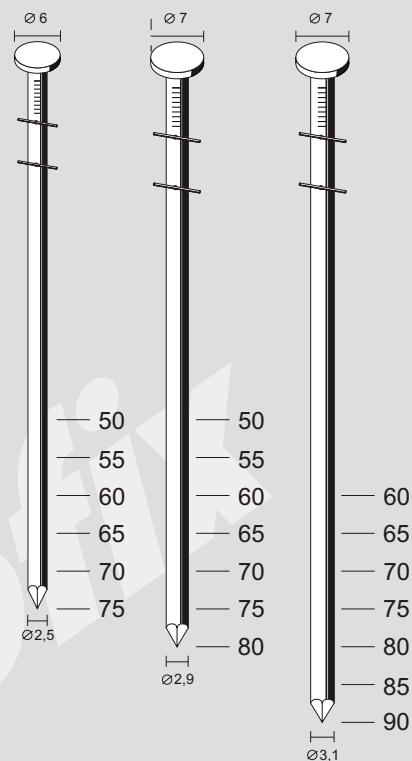

Acabamentos

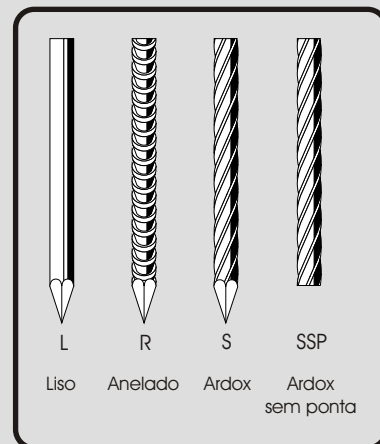

GUIA DE APLICAÇÕES

Pregador Pneumático N400C-1



Pregador Pneumático

Dimensões:

A-423mm × L-153mm × C-338mm

Peso (Kg): 5,3

Capacidade Pregos:

350 CGU 26 de 55 a 75mm

250 CGU 29 de 55 a 80mm

250 CGU 31 de 60 a 100mm

Pressão Mínima: 4,5 BAR / 65 PSI

Pressão Máxima: 8,3 BAR / 120 PSI

EMBALAGENS

Palete de madeira

Embalagem de madeira para mármores e granitos

CONSTRUÇÕES DE MADEIRA

Telhados - Vigas e sarrafos

Casas Pré-fabricadas

Pregos Coil CGU 26, 29 e 31

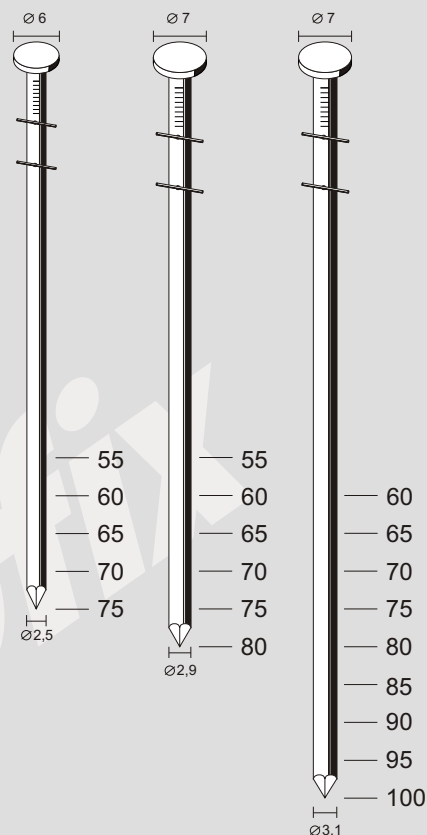

Acabamentos

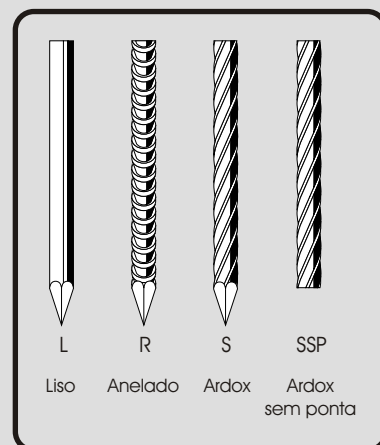

GUIA DE APLICAÇÕES

Pregador Pneumático Roll 60

Cód. 5446003



Pregos CG 21 e 24 de 28 a 60

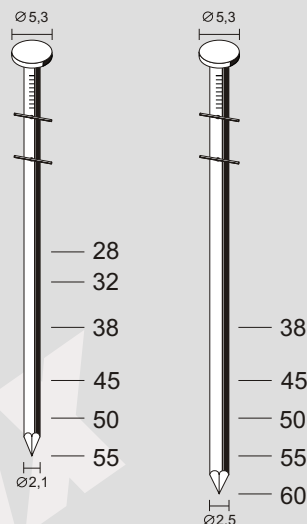

Acabamentos

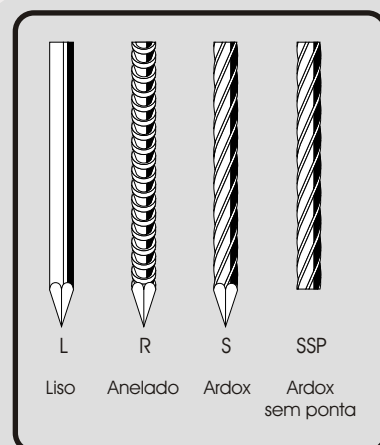

Pregador Pneumático

Dimensões:

A-245mm × L-105mm × C-240mm

Peso (Kg): 2,1

Capacidade Pregos:

320 CGU 21 de 28 a 55mm

280 CGU 24 de 38 a 60mm

Pressão Mínima: 4,5 BAR / 65 PSI

Pressão Máxima: 8,3 BAR / 100 PSI

EMBALAGENS

Palete de madeira

Bobinas de madeira

ESQUADRIAS

Esquadrias de madeira - Portas e janelas

CONSTRUÇÕES DE MADEIRA

Telhados - Vigas e sarrafos

INDUSTRIA DA CONSTRUÇÃO CIVIL

Formas para concreto



GUIA DE APLICAÇÕES

Pregador Pneumático Berta 160

Cód. 5381602

Pregos BRT 28 / 4,2-4,6 - 130, 145 e 160



Pregador Pneumático

Dimensões:

A-520mm × L-14mm × C-520mm

Peso (Kg): 7,0

Capacidade: PREGOS EM PENTE

Pressão Mínima: 4 BAR / 58 PSI

Pressão Máxima: 8,3 BAR / 120 PSI

EMBALAGENS

Embalagem de madeira para mármore e granito

Paleta de madeira

CONSTRUÇÕES DE MADEIRA

Casas pré-fabricadas



PREGOS EM PENTE

Ilustração

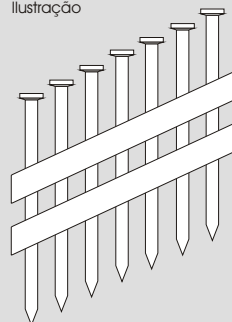

GUIA DE APLICAÇÕES

Pinadores Pneumáticos

Código: SB1664FN



Pinador Pneumático

Dimensões:

A-295mm × L-70mm × C-300mm

Peso (Kg): 4,0

Capacidade: 100 Pinos

Pino GT

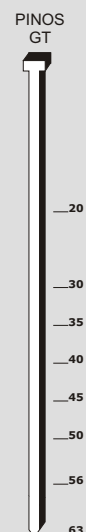

MOLDURAS

Quadros

INDÚSTRIA EM GERAL

Divisórias e forros

ASSOALHOS / PISOS DE MADEIRA

Rodapé

Código: SB1850BN



Pinador Pneumático

Dimensões:

A-235mm × L-51mm × C-241mm

Peso (Kg): 1,22

Capacidade: 100 Pinos

Pino GF



MOLDURAS

Quadros

Espelhos

INDÚSTRIA DE ELETRÔNICOS

Caixas acústicas

INDÚSTRIA EM GERAL

Divisórias e forros

ASSOALHOS / PISOS DE MADEIRA

Rodapé

ARTESANATO

Caixas porta-jóias

Caixas para brindes

ESQUADRIAS

Esquadrias de madeira - Portas e janelas

GUIA DE APLICAÇÕES

A MAIS COMPLETA LINHA DE FIXADORES
O MODELO CERTO PARA SUA APLICAÇÃO

AGRICULTURA		
Estrutura de estufas		
EQUIPAMENTO		FIXADOR
Código	Nome	
5105043	VULCANO 100/50	GRAMPOS RN 19 A 50
750S4-1	-	GRAMPOS NO 16 A 50
750S5-1	-	GRAMPOS RN 16 A 50
SB156SL-2	-	GRAMPOSS RR e RB 15 A 40
Fixação de telas		
EQUIPAMENTO		FIXADOR
Código	Nome	
P6C-8	GRAMPEADOR MANUAL / PINÇA	STCR 5019 - 06 a 10
P7	ALICATE RING	GRAMPOS RC 14
SC7E	GRAMPEADOR ANELAR	GRAMPOS RC 15
ARTESANATO		
EQUIPAMENTO		FIXADOR
Código	Nome	
P3-IND	GRAMPEADOR ALICATE	GRAMPOS SP-19 1/4
PC4000	-	GRAMPOS STCR 2619 - 06 A 14
P7	ALICATE RING	GRAMPOS RC 14
SB1850BN	PINADOR F C/ MALETA	PINO GF 15 A 50
ASSOALHOS / PISOS DE MADEIRA		
Assoalho de madeira corrida		
EQUIPAMENTO		FIXADOR
Código	Nome	
5105043	VULCANO 100/50	GRAMPOS RN 19 A 50
Rodapé		
EQUIPAMENTO		FIXADOR
Código	Nome	
SB1664FN	PINADOR T C/ MALETA	PINO GT 20 A 63
SB1850BN	PINADOR F C/ MALETA	PINO GF 15 A 50
CALÇADOS		
EQUIPAMENTO		FIXADOR
Código	Nome	
L460000	401 6/99	GRAMPOS NH 06 A 16
CONSTRUÇÕES DE MADEIRA		
Telhados - Vigas e sarrafos		
EQUIPAMENTO		FIXADOR
Código	Nome	
5446003	ROLL 60	PREGOS 21, 24 - 28 A 60
N400-C1	-	PREGOS CGU 26, 29 e 31 - 55 A 100
N57C-1	-	PREGOS 21, 24 - 28 A 65
N80CB	-	PREGOS 26, 29, 31 - 45 A 80
N89C-1	-	PREGOS CGU 26, 29, 31 - 50 A 90
Telhas asfálticas - Shingle		
EQUIPAMENTO		FIXADOR
Código	Nome	
450S2-1	ROOFING	GRAMPOS AP 13 A 50
Casas pré-fabricadas		
EQUIPAMENTO		FIXADOR
Código	Nome	
450S2-1	ROOFING	GRAMPOS AP 13 A 50
5381602	BERTA 160	PREGOS EM PENTE - 130 e 160mm
5446003	ROLL 60	PREGOS CG 21, 24 - 28 A 60
N57C-1	-	PREGOS 21, 24 - 28 A 65
N89C-1	-	PREGOS CGU 26, 29, 31 - 50 A 90
SB1664FN	PINADOR T C/ MALETA	PINO GT 20 A 63
SB1850BN	PINADOR F C/ MALETA	PINO GF 15 A 50
ESQUADRIAS		
Estruturas de madeira - Portas e janelas		
EQUIPAMENTO		FIXADOR
Código	Nome	
5105043	VULCANO 100/50	GRAMPOS RN 19 A 50
5446003	ROLL 60	PREGOS 21, 24 - 28 A 60
N57C-1	-	PREGOS 21, 24 - 28 A 65
SB1850BN	PINADOR F C/ MALETA	PINO GF 15 A 50
PELETERIA		
Esticar peles		
EQUIPAMENTO		FIXADOR
Código	Nome	
21 680B	TU-216-80	GRAMPOS RG 04 A 16

EMBALAGENS E PALETES		
Paletes de madeira		
EQUIPAMENTO		FIXADOR
Código	Nome	
5105043	VULCANO 100/50	GRAMPOS RN 19 A 50
5381602	BERTA 160	PREGOS EM PENTE - 130 e 160mm
5446003	ROLL 60	PREGOS CG 21, 24 - 28 A 60
N57C-1	-	PREGOS CGP 21, 24 - 28 A 65
N80CB	-	PREGOS CGU 26, 29, 31 - 45 A 80
N89C-1	-	PREGOS CGU 26, 29, 31 - 50 A 90
N400-C1	-	PREGOS CGU 26, 29 e 31 - 55 A 100
Caixas de frutas e verduras		
EQUIPAMENTO		FIXADOR
Código	Nome	
5105043	VULCANO 100/50	GRAMPOS RN 19 A 50
21 680B	TU-216-80	GRAMPOS RG 04 A 16
SB156SL-2	-	GRAMPOSS RR e RB 15 A 40
SB156SX-2	-	GRAMPOS RL 15 A 40
750S4-1	-	GRAMPOS NO 16 A 50
750S5-1	-	GRAMPOS RN 16 A 50
Embalagem de madeira para mármore e granitos		
EQUIPAMENTO		FIXADOR
Código	Nome	
5381602	BERTA 160	PREGOS EM PENTE
N400-C1	-	PREGOS CGU 26, 29 e 31 - 55 A 100
N80CB	-	PREGOS 26, 29, 31 - 45 A 80
N89C-1	-	PREGOS CGU 26, 29, 31 - 50 A 90
Caixas de papelão - Fundo, tampa e laterais		
EQUIPAMENTO		FIXADOR
Código	Nome	
5332212	FB-A MECÂNICO (FUNDO)	GRAMPOS RZ 16 / 19 / 22
5332213	BA-A PNEUMÁTICO (FUNDO)	GRAMPOS RZ 16 / 19 / 22
L070010	PLIER 110 SJ	GRAMPOS AJ 10 A 25
T541202	AB- A 58 PNEUMÁTICO	GRAMPOS RZ 16
T541302	AB- A 34 PNEUMÁTICO	GRAMPOS RZ 19
T541402	AB- A 78 PNEUMÁTICO	GRAMPOS RZ 22
T551212	HB- A 58 MANUAL	GRAMPOS RZ 16
T551312	HB- A 34 MANUAL	GRAMPOS RZ 19
P6C-8P	GRAMPEADOR MANUAL / BICO PERFURADOR	STCR 5019 - 06 a 14
Bobinas de madeira		
EQUIPAMENTO		FIXADOR
Código	Nome	
5105043	VULCANO 100/50	GRAMPOS RN 19 A 50
5446003	ROLL 60	PREGOS 21, 24 - 28 A 60
750S4-1	-	GRAMPOS NO 16 A 50
750S5-1	-	GRAMPOS RN 16 A 50
450S2-1	ROOFING	GRAMPOS AP 13 A 50
N57C-1	-	PREGOS 21, 24 - 28 A 65
N80CB	-	PREGOS 26, 29, 31 - 45 A 80
Papelão corrugado - Fixação em madeira		
EQUIPAMENTO		FIXADOR
Código	Nome	
5105043	VULCANO 100/50	GRAMPOS RN 19 A 50
750S4-1	-	GRAMPOS NO 16 A 50
750S5-1	-	GRAMPOS RN 16 A 50
450S2-1	ROOFING	GRAMPOS AP 13 A 50
Fechamento de sacolas		
EQUIPAMENTO		FIXADOR
Código	Nome	
P6C-8	GRAMPEADOR MANUAL / PINÇA	STCR 5019 - 06 a 14
P6C-8F	GRAMPEADOR MANUAL P/ SACOLAS PLÁSTICAS	STCR 5019 - 06 a 14
P3-IND	GRAMPEADOR ALICATE	GRAMPOS SP-19 1/4
Fechamento de cartelas		
EQUIPAMENTO		FIXADOR
Código	Nome	
P3-IND	GRAMPEADOR ALICATE	GRAMPOS SP-19 1/4
P6C-8	GRAMPEADOR MANUAL / PINÇA	STCR 5019 - 06 a 14
Fixar etiquetas		
EQUIPAMENTO		FIXADOR
Código	Nome	
H30-8	GRAMPEADOR MARTELO	STCR 5019 - 06 a 10
PC4000	-	GRAMPOS STCR 2619 - 06 A 14
	FIXADORES PLÁSTICOS	GRAMPOS, PREGOS E BRADS

INDÚSTRIA AUTOMOBILÍSTICA		
Banco de automóvel		
EQUIPAMENTO		FIXADOR
Código	Nome	
SC4LWH	GRAMPEADOR ANELAR	GRAMPOS RC 15
SC7E	GRAMPEADOR ANELAR	GRAMPOS RC 15
Assento para motos		
EQUIPAMENTO		FIXADOR
Código	Nome	
21 680B	TU-216-80	GRAMPOS RG 04 A 16
Estrutura para banco de automóvel		
EQUIPAMENTO		FIXADOR
Código	Nome	
HR-66C-110	GRAMPEADOR CLINCH	CLP CL 3 E CL 4
Carpetes e forração		
EQUIPAMENTO		FIXADOR
Código	Nome	
L070030	PLIER 110 BJ	GRAMPOS AJ 10 A 25
INDÚSTRIA DE COLCHÕES		
Colchões de mola - Fixação das molas com border		
EQUIPAMENTO		FIXADOR
Código	Nome	
HR-48CCP	GRAMPEADOR CLINCH	CLIP CCP 32
HR-66C-110	GRAMPEADOR CLINCH	CLIP CL 3 E CL 4
Fixação das molas no estrado		
EQUIPAMENTO		FIXADOR
Código	Nome	
L070010	PLIER 110 SJ	GRAMPOS AJ 10 A 25
TR201	GRAMPEADOR ANELAR / RETORNO POR MOLA	GRAMPOS RD 15
TR315	GRAMPEADOR ANELAR / RETORNO POR AR	GRAMPOS RD 15
SC7E	GRAMPEADOR ANELAR	GRAMPOS RC 15
BCAR1B	RIFLE	GRAMPOS BS 19 DIVERGENTE
Montagem de estrado		
EQUIPAMENTO		FIXADOR
Código	Nome	
5105043	VULCANO 100/50	GRAMPOS RN 19 A 50
750S4-1	-	GRAMPOS NO 16 A 50
750S5-1	-	GRAMPOS RN 16 A 50
Box - Forração e estrutura		
EQUIPAMENTO		FIXADOR
Código	Nome	
5105043	VULCANO 100/50	GRAMPOS RN 19 A 50
21 680B	TU-216-80	GRAMPOS RG 04 A 16
750S4-1	-	GRAMPOS NO 16 A 50
750S5-1	-	GRAMPOS RN 16 A 50
Colchões de espuma - Montagem da caixa de madeira do colchão ortopédico		
EQUIPAMENTO		FIXADOR
Código	Nome	
5105043	VULCANO 100/50	GRAMPOS RN 19 A 50
750S4-1	-	GRAMPOS NO 16 A 50
750S5-1	-	GRAMPOS RN 16 A 50
INDÚSTRIA DA CONSTRUÇÃO CIVIL		
Formas para concreto		
EQUIPAMENTO		FIXADOR
Código	Nome	
5446003	ROLL 60	PREGOS 21, 24 - 28 A 60
N57C-1	-	PREGOS 21, 24 - 28 A 65
N80CB	-	PREGOS 26, 29, 31 - 45 A 80
INDÚSTRIA DE ELETRÔNICOS		
Caixas acústicas		
EQUIPAMENTO		FIXADOR
Código	Nome	
5105043	VULCANO 100/50	GRAMPOS RN 19 A 50
750S4-1	-	GRAMPOS NO 16 A 50
750S5-1	-	GRAMPOS RN 16 A 50
21 680B	TU-216-80	GRAMPOS RG 04 A 16
SB1850BN	PINADOR F C/ MALETA	PINO GF 15 A 50
Gabinets de TV		
EQUIPAMENTO		FIXADOR
Código	Nome	
21 680B	TU-216-80	GRAMPOS RG 04 A 16
L460000	401 6/99	GRAMPOS NH 06 A 16
INDÚSTRIA NÁUTICA		
Assentos e acabamentos		
EQUIPAMENTO		FIXADOR
Código	Nome	
21 680B	TU-216-80	GRAMPOS RG 04 A 16
	FIXADORES PLÁSTICOS	GRAMPOS, PREGOS E BRADS

INDÚSTRIA EM GERAL		
Divisórias e forros		
EQUIPAMENTO		FIXADOR
Código	Nome	
5081488	CAPRI MINI S	GRAMPOS PB 15 A 18
L500000	I PIM 15/30	GRAMPOS PC
SB1664FN	PINADOR T C/ MALETA	PINO GT 20 A 63
SB1850BN	PINADOR F C/ MALETA	PINO GF 15 A 50
SB-2IN1	COMBO	PINO RL 10 A 42
INDÚSTRIA DE MÓVEIS		
Estofados - Percintas e estrutura		
EQUIPAMENTO		FIXADOR
Código	Nome	
5105043	VULCANO 100/50	GRAMPOS RN 19 A 50
21 680B	TU-216-80	GRAMPOS RG 04 A 16
Móveis ratam e vime		
EQUIPAMENTO		FIXADOR
Código	Nome	
L460000	401 6/99	GRAMPOS NH 06 A 16
21 680B	TU-216-80	GRAMPOS RG
Tapeçaria		
EQUIPAMENTO		FIXADOR
Código	Nome	
21 680B	TU-216-80	GRAMPOS RG 04 A 16
Móveis para escritório		
EQUIPAMENTO		FIXADOR
Código	Nome	
21 680B	TU-216-80	GRAMPOS RG 04 A 16
21 680B	TU-216-80	GRAMPOS RG
Móveis de cozinha		
EQUIPAMENTO		FIXADOR
Código	Nome	
5105043	VULCANO 100/50	GRAMPOS RN 19 A 50
SB1664FN	PINADOR T C/ MALETA	PINO GT 20 A 63
SB1850BN	PINADOR F C/ MALETA	PINO GF 15 A 50
N57C-1	-	PREGOS 21, 24 - 28 A 65
MOLDURAS		
Quadros		
EQUIPAMENTO		FIXADOR
Código	Nome	
5081488	CAPRI MINI S	GRAMPOS PB 15 A 18
L460000	401 6/99	GRAMPOS NH 06 A 16
L500000	I PIM 15/30	GRAMPOS PC
SB1664FN	PINADOR T C/ MALETA	PINO GT 20 A 63
SB1850BN	PINADOR F C/ MALETA	PINO GF 15 A 50
Espelhos		
EQUIPAMENTO		FIXADOR
Código	Nome	
L460000	401 6/99	GRAMPOS NH 06 A 16
SB1850BN	PINADOR F C/ MALETA	PINO GF 15 A 50
Telas de pintura		
EQUIPAMENTO		FIXADOR
Código	Nome	
21 680B	TU-216-80	GRAMPOS RG 04 A 16
URNAS FUNERÁRIAS		
Montagem		
EQUIPAMENTO		FIXADOR
Código	Nome	
450S2-1	ROOFING	GRAMPOS AP 13 A 50
750S4-1	-	GRAMPOS NO 16 A 50
750S5-1	-	GRAMPOS RN 16 A 50
5105043	VULCANO 100/50	GRAMPOS RN 19 A 50
5446003	ROLL 60	PREGOS 21, 24 - 28 A 60
Tapeçaria das urnas funerárias		
EQUIPAMENTO		FIXADOR
21 680B	TU-216-80	GRAMPOS RG 04 A 16
Fixação de ornamentos		
EQUIPAMENTO		FIXADOR
Código	Nome	
L460000	401 6/99	GRAMPOS NH 06 A 16
INDÚSTRIA DE TOLDOS		
Fixação de lona na esquadria		
EQUIPAMENTO		FIXADOR
Código	Nome	
SB156SX-2	-	GRAMPOS RL 15 A 40

*Fixadores em tamanho real para impressão em papel A4, sem alteração das margens (não em monitor). Reservamos o direito de modificações sem prévio aviso.